

# BT131

## ●产品特征:

NPNPN 五层结构的硅双向器件;  
 P 型对通扩散隔离;  
 台面玻璃钝化工艺;  
 背面多层金属电极;  
 符合 RoHS 规范.....

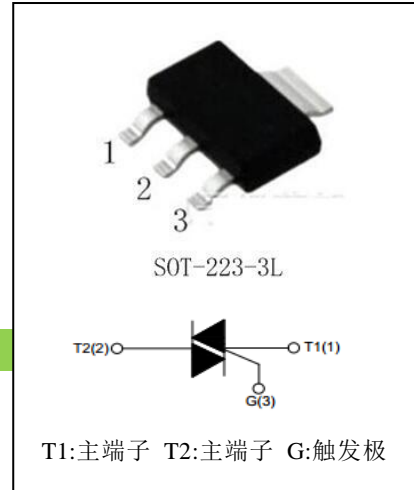

## 应用:

加热控制器; 彩灯控制器; 电饭煲; 燃气点火器;  
 电风扇调速器等...

## ●主要参数:

符号	参数	数值	单位
$I_{T(RMS)}$	通态有效值电流	1	A
$V_{DRM} / V_{RRM}$	断态重复峰值电压	600/800	V
$V_{TM}$	导通压降	1.55	V

## ●极限参数 ( $T_{CASE}=25^{\circ}C$ ):

符号	参数	条件	数值	单位	
$V_{DRM} / V_{RRM}$	断态重复峰值电压	$T_j=25^{\circ}C$	600/800	V	
$I_{T(RMS)}$	通态均方根电流	SOT-223-3L( $T_C \leq 85^{\circ}C$ ), Fig. 1,2	1	A	
$I_{TSM}$	通态不重复浪涌电流	全正弦波, $T_j(\text{init})=25^{\circ}C$ , $t_p=20\text{ms}$ ; Fig. 3,5	16	A	
$I^2t$	$I^2t$ 值	正弦波脉冲, $t_p=10\text{ms}$	1.28	$A^2s$	
$dI_T/dt$	通态电流临界上升率	$I_G=2 \cdot I_{GT}$ , $t_r \leq 10\text{ns}$ , $F=120\text{Hz}$ , $T_j=125^{\circ}C$	I - II - III	50	A/ $\mu s$
			IV	10	
$I_{GM}$	门极峰值电流	$t_p=20\mu s$ , $T_j=125^{\circ}C$	2	A	
$P_{GM}$	门极峰值功率	$t_p=20\mu s$ , $T_j=125^{\circ}C$	5	W	
$P_{G(AV)}$	门极平均功率	$T_j=125^{\circ}C$	0.5	W	
$T_{STG}$	存储温度		-40—+150	$^{\circ}C$	
$T_j$	工作结温		-40—+125		

**●产品电性能**

符号	参数	测试条件		数值		单位
				D	E	
$I_{GT}$	门极触发电流	$V_D=12V,$ $I_T=0.1A,$ $T_j=25^\circ C,$ Fig. 6	I - II - III	$\leq 3$	$\leq 5$	mA
			IV	$\leq 5$	$\leq 10$	
$V_{GT}$	门极触发电压	Fig. 6	I - II - III - IV	$\leq 1.3$		V
$V_{GD}$	门极不触发电压	$V_D=V_{DRM}, T_j=125^\circ C$		$\geq 0.2$		V
$I_H$	维持电流	$V_D=12V,$ $I_{GT}=0.1A,$ $T_j=25^\circ C,$ Fig. 6	I - II - III - IV	$\leq 5$	$\leq 5$	mA
$I_L$	擎住电流		I - III - IV	$\leq 6$	$\leq 10$	mA
		II	$\leq 10$	$\leq 15$	mA	
$dV_D/dt$	断态电压临界上升率	$V_D=67\% V_{DRM},$ 门极开路 $T_j=125^\circ C$		$\geq 20$	$\geq 50$	V/ $\mu s$
$V_{TM}$	通态压降	$I_{TM}=1.5A, t_p=380\mu s,$ Fig. 4		$\leq 1.55$		V
$I_{DRM} / I_{RRM}$	断态重复峰值电流	$V_D=V_{DRM}/V_{RRM}, T_j=25^\circ C$		$\leq 5$	$\leq 5$	$\mu A$
		$V_D=V_{DRM}/V_{RRM}, T_j=125^\circ C$		$\leq 100$	$\leq 100$	$\mu A$

**●热阻:**

符号	参数		数值	单位	
$R_{th(j-c)}$	结到管壳的热阻(AC)		SOT-223-3L	23	$^\circ C/W$
$R_{th(j-a)}$	结到环境的热阻	$S=5cm^2$	SOT-223-3L	60	$^\circ C/W$

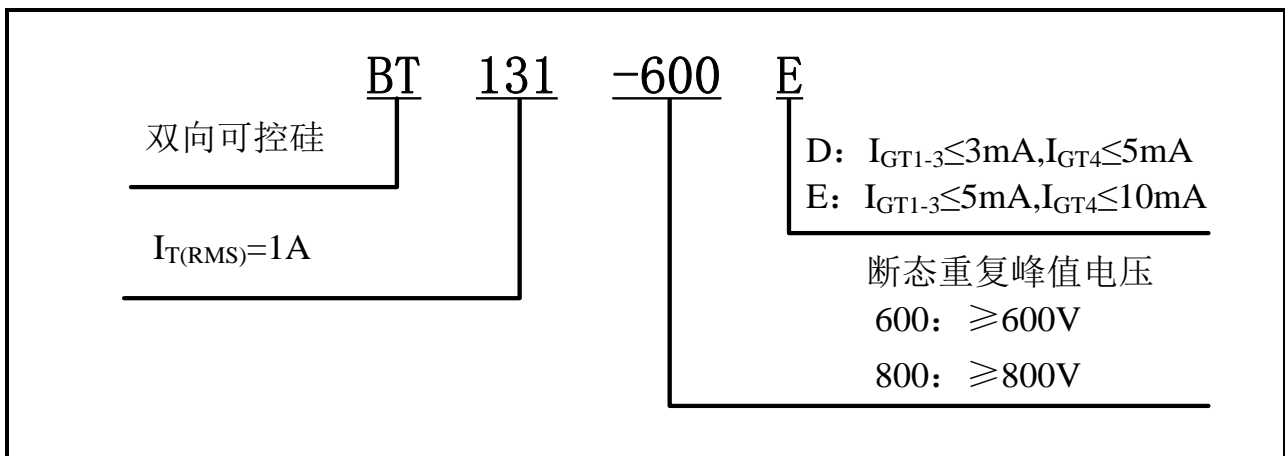
**●型号、标识说明:**

● 参数特性曲线

FIG.1 最大功耗与均方根电流关系曲线图

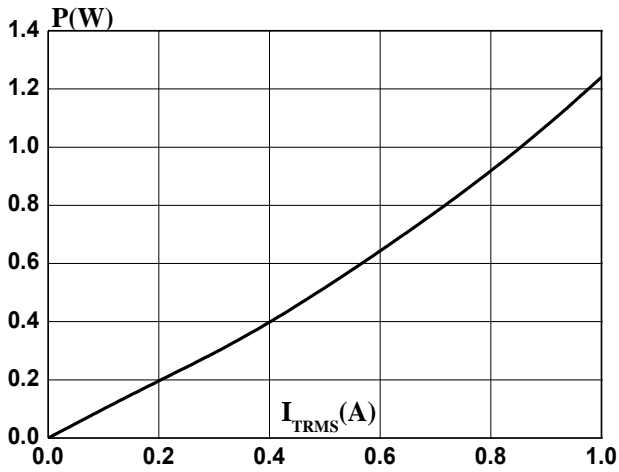

FIG.2: 均方根电流与壳温关系曲线图

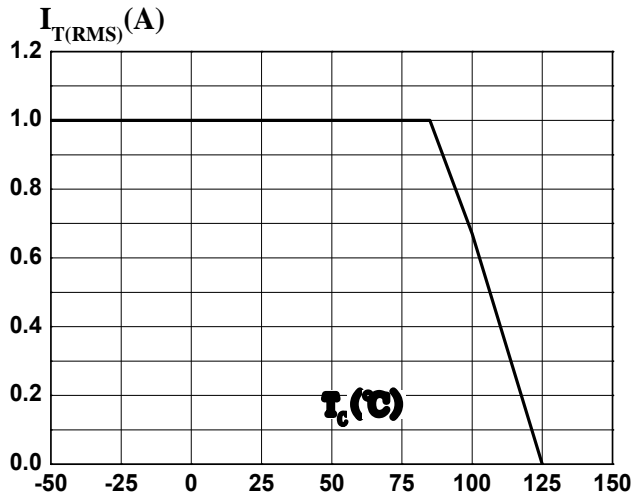

FIG.3: 峰值浪涌电流与周期数量关系图

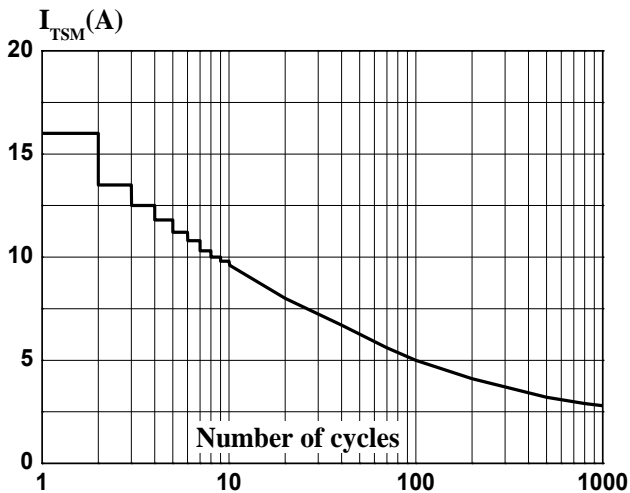

FIG.4: 输出特性图 (最大值图)

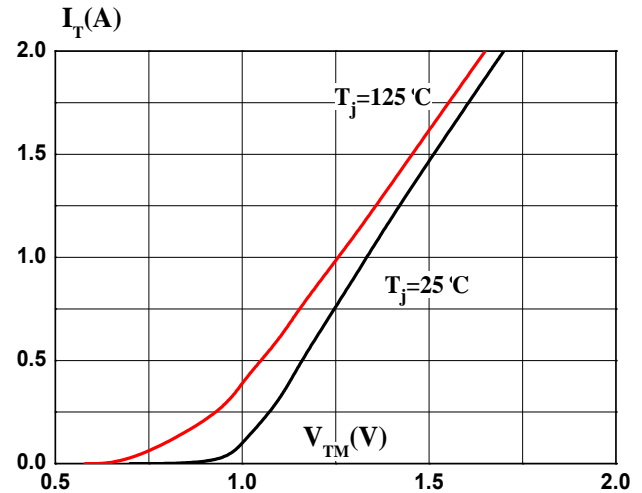

FIG.5: 非重复峰值浪涌电流与正弦波脉宽关系曲线

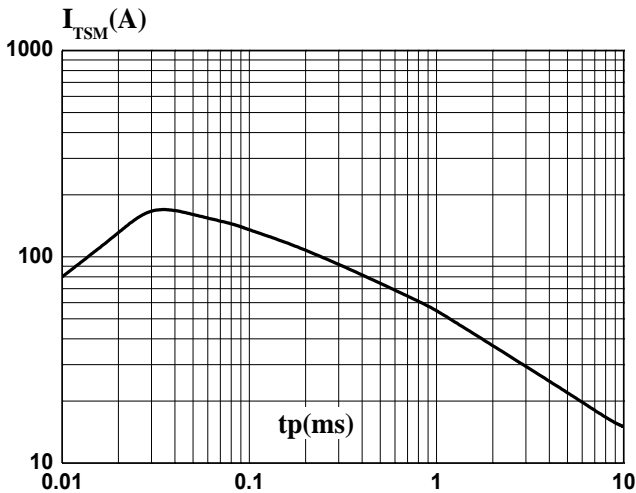
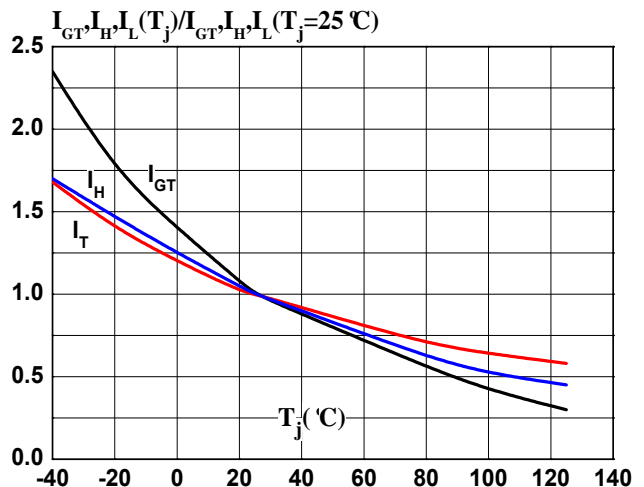
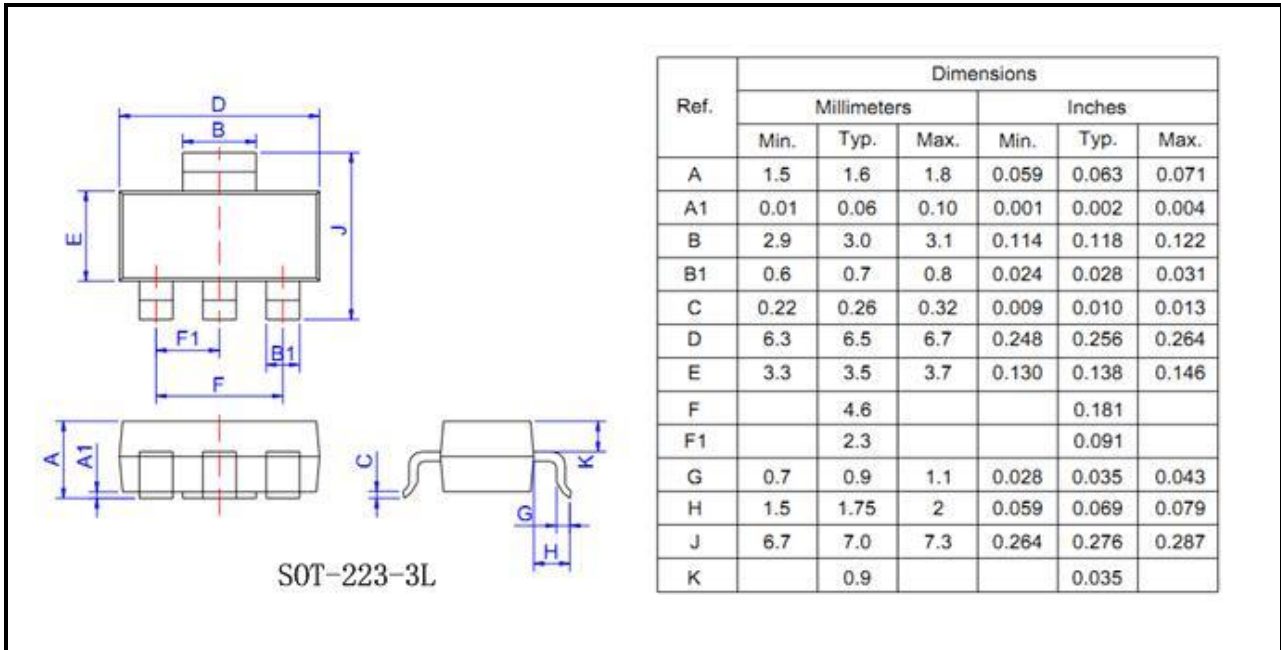

FIG.6: 门极触发电流、维持电流、擎住电流与结温关系曲线图



**●封装外形尺寸**
**SOT-223-3L**

**●修订记录:**

日期	修订次数	修订内容
2016-11-01	2	重新修订了特性曲线图
2016-08-15	1	第一版